

HK 3490/HK 3390 Stereo Receiver

BRUGSVEJLEDNING

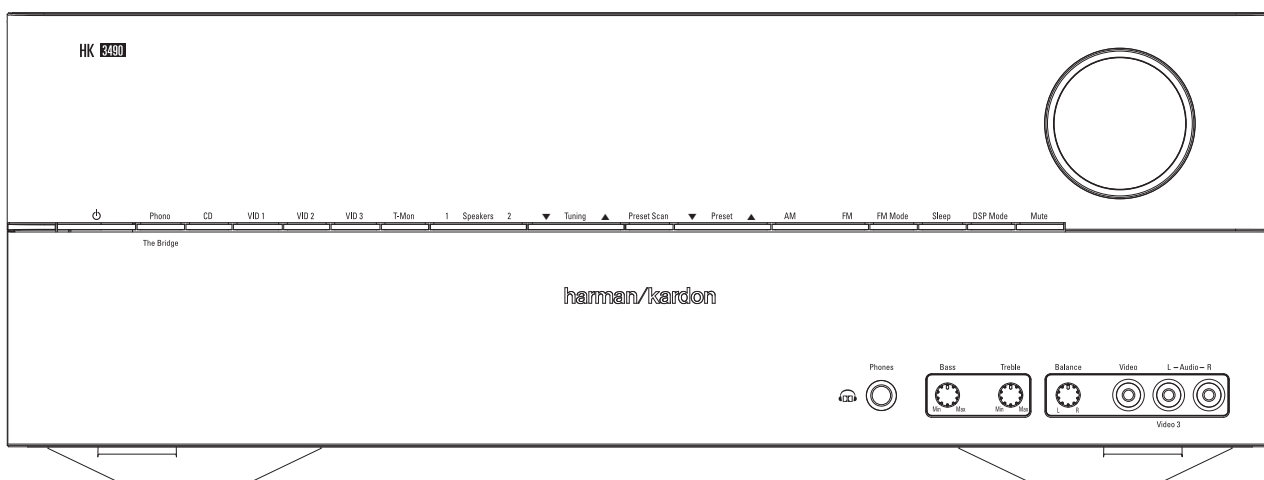

Dansk

Indholdsfortegnelse

- 3 Introduktion
- 3 Vigtige informationer
- 5 Funktioner på forsiden
- 8 Tilslutninger på bagsiden
- 10 Fjernbetjening
- 12 Installation og tilslutning
- 12 Betjening
 - 12 Ibrugtagning
 - 12 Valg af kilde
- 13 Tuner funktioner
- 14 RDS funktioner
- 15 Båndkopiering
- 15 Backup ved strømsvigt
- 15 Mikroprocessor Reset
- 15 Betjening af "The Bridge" iPod dock
- 16 Fjernbetjening
- 17 Fejlsøgning
- 18 Tekniske data

Overensstemmelseserklæring



Vi, Harman Consumer International
2, Route de Tours
72500 Château-du-Loir,
FRANCE

erklærer hermed på eget ansvar at produktet som beskrives i nærværende brugsvejledning overholder følgende tekniske standarder:

EN55013(2001) & + A2(2006)

EN55020(2002) & + A2(2005)

EN60065:2002

EN61000-3-2(2000)+A2(2005)

EN61000-3-3 (1995)+A1(2001)+A2(2005)

EN61000-4-2(1995) & + A1(1998) & + A2(2001)

EN61000-4-3(2002) & + A1(2002)

EN61000-4-4(2004)

Jurjen Amsterdam
Harman Consumer Group, Inc.
01/08

Symbolforklaringer

For at gøre denne brugsvejledning overskuelig med klare henvisninger til funktioner og tilslutninger på forsiden, bagside, fjernbetjening og display, benyttes særlige symboler.

EXAMPLE - (fede typer) henviser til en funktion eller tilslutning på forsiden, på fjernbetjening eller på bagsiden.

EXAMPLE - (displayskrift) henviser til tekst i Info-display.

- I** - (tal i firkant) henviser til en funktion på forsiden.
- A** - (bogstav i cirkel) henviser til en funktion på fjernbetjeningen.
- 1** - (tal i cirkel) henviser til en tilslutning på bagsiden.



ADVARSEL
RISIKO FOR ELEKTRISK STØD
ÅBEN IKKE APPARATET



BEMÆRK: DER ER INGEN GRUND TIL AT ÅBNE APPARATET. INDE I APPARATET FINDES INGEN BETJENINGSFUNKTIONER. HVIS DET BLIVER NØDVENDIGT AT UDFØRE SERVICE PÅ APPARATET, SKAL DE HENVENDE DEM TIL ET AUTORISERET SERVICEVÆRKSTED



Symbolet i en trekant er beregnet til at advare brugeren om uisolerede strømførende kredsløb inde i apparatet.



Symbolet med et udråbstegn i en trekant skal advare brugeren om, at der er vigtige forholdsregler med at åbne apparatet i den medfølgende litteratur.

ADVARSEL: FOR AT REDUCERE RISIKOEN FOR ELEKTRISK STØD OG UDBRUD AF ILD, MÅ APPARATET IKKE UDSÆTTES FOR VÆSKER OG FUGT.

Vigtige Sikkerhedsinformationer

LÆSES FØR IBRUGTAGNING

Apparatet må ikke installeres indelukket, f.eks. i bogreol eller skab. Vælg en placering hvor apparatet ikke udsættes for direkte sollys, varmekilder, rystelser, støv, fugt eller kulde. Apparatet må ikke placeres hvor fremmedgenstande kan nå ind i apparatet og må ikke udsættes for dryp eller stænk.

Følgende må ikke placeres ovenpå:

- Åben ild (f.eks. stearinlys) som kan medføre brand eller skade på apparatet eller på personer.
- Beholdere med væske (f.eks. vase) som kan vælte og forårsage elektrisk stød på personer eller skader på apparatet.

Apparatet må ikke tildækkes af avis, dug, gardin, m.m. som kan hindre varmeafledning. Hvis den indvendige temperatur bliver for høj, kan det medføre brand eller skade på apparatet eller på personer.

Apparatet installeres tæt på stikkontakt med let adgang til stikket.

Strømmen til apparatet er ikke afbrudt når ON/OFF kontakten på bagsiden er i stillingen ON. Denne tilstand betegnes som Standby. I denne tilstand, forbruger apparatet minimal strøm.

ADVARSEL: FOR AT UNDGÅ RISIKO FOR BRAND ELLER ELEKTRISK STØD, MÅ APPARATET IKKE UDSÆTTES FOR REGN ELLER FUGT.

Tillykke! Harman Kardon HK 3490/HK 3390 er din billet til mange års gode musikoplevelser.

Selv om HK 3490/HK 3390 er baseret på meget avanceret teknik, er ibrugtagning og betjening meget ligetil. Farvekodede tilslutninger og en overskuelig fjernbetjening gør HK 3490/HK 3390 let at gå til.

For at sikre den optimale ydelse, anbefaler vi stærkt at du læser denne brugsvejledning grundigt. Alle tilslutninger til højttalere, lydkilder og andet skal være korrekt udført. Hvis du bruger lidt tid på at lære funktionerne at kende, vil du hurtigt kunne udnytte alt hvad HK 3490/HK 3390 kan.

Spørgsmål vedrørende ibrugtagning og betjening af HK 3490/HK 3390 henvises til din Harman Kardon forhandler, som er din bedste informationskilde.

Beskrivelse

HK 3490/HK 3390 er en avanceret stereo receiver med mange funktioner og mange valgmuligheder, fem linieindgange samt indbygget FM Stereo/FM/AM tuner med RDS for ultimativ fleksibilitet. En højtydende RIAA-del sikrer fortsat glæde af en eventuel LP-samling.

De kraftige effektforstærkere bygger på Harman Kardons velkendte High Current Capability (stor strømformåen) for at klare dynamikken fra enhver lydkilde.

Harman Kardon opfandt hi-fi receiveren for mere end 50 år siden. Med avanceret kredsløbsdesign baseret på gennemprøvet teknik, lever HK 3490/HK 3390 fuldt op til Harman Kardon navnet.

■ **Harman Kardons særlige High Current effektforstærkerdel med ultra-stor båndbredde**

■ **Dolby Virtual Speaker for ægte surroundlyd fra kun to højttalere.**

■ **4 videoindgange samt 1 udgang til optagelse**

■ **Front A/V-indgange**

■ **Tilslutning for LP-pladespiller**

■ **Tilslutning for to højttalerpar for hi-fi lyd i to lokaler**

■ **Pre Out/Main In for tilslutning af ekstern forstærker, equalizer eller anden processor**

■ **System Fjernbetjening med Taltaster**

■ **Subwooferudgang**

■ **Tuner med RDS Radio Data System**

■ **Tilsluttes Harman Kardon ^{The Bridge} til opladning, afspilning og styring af kompatibel Apple iPod**

Sikkerhedsinformationer

Kontrollér lysnetsspænding

Din Harman Kardon HK 3490/HK 3390 må kun tilsluttes 220-240 Volt AC. Tilslutning til anden lysnetsspænding kan udgøre elektrisk fare og brandfare og kan skade receiveren.

Hvis du er i tvivl om lysnetsforhold omkring din HK 3490/HK 3390 eller i dit boligområde, kontakt forhandleren inden du tilslutter receiveren.

Kabinettet må ikke åbnes

Fjern aldrig svøbet. Det kan medføre risiko for stød. Garanti bortfalder ved ethvert uautoriseret indgreb. Ved indtrængen af vand eller metalgenstande, skal apparatet straks slukkes ved stikkontakten. Kontakt din forhandler.

Placering

■ For optimal ydelse uden sikkerhedsrisiko, skal HK 3490/HK 3390 placeres på et fast, jævnt underlag. Ved placering på hylde, skal man sikre at hylden kan klare vægten.

■ Der skal være god plads til udluftning omkring produktet. Hvis det placeres i lukket skab eller lignende, skal der være tilstrækkelig luftbevægelse. En ventilator kan være nødvendig.

■ HK 3490/HK 3390 må ikke placeres på blødt underlag som et tæppe.

■ HK 3490/HK 3390 bør ikke udsættes for ekstremt høje eller lave temperaturer, direkte sollys eller varmeapparater.

■ HK 3490/HK 3390 bør ikke udsættes for fugt.

■ Udluftningshullerne må ikke spærres eller tildækkes.

Rengøring

HK 3490/HK 3390 rengøres med en ren, blød, tør klud. Kraftigere snavs fjernes med en ren, blød klud fugtet let med sæbevand, efterfulgt af en ny klud fugtet let med rent vand. Bagefter tørres med en ny, ren klud. Brug ALDRIG benzin, fortynder, sprit eller andre kraftige rensmidler. Brug ikke midler med slibemiddel. Det kan spolere finishen på metaldele. Brug aldrig insektspray i nærheden af apparatet.

Flytning

Inden apparatet flyttes, skal alle tilslutninger fjernes og lysnetstikket trækkes ud.

Udpakning og placering

Emballage og pakkematerialer er nøje beregnet til at beskytte HK 3490/HK 3390 mod stød og rystelser. De bør opbevares et tørt sted for eventuel fremtidig transport.

Hvis emballagen ikke ønskes opbevaret, er der tale om genbrugsmaterialer, der, af hensyn til miljøet, bør afleveres til genbrug.

Funktioner på forsiden

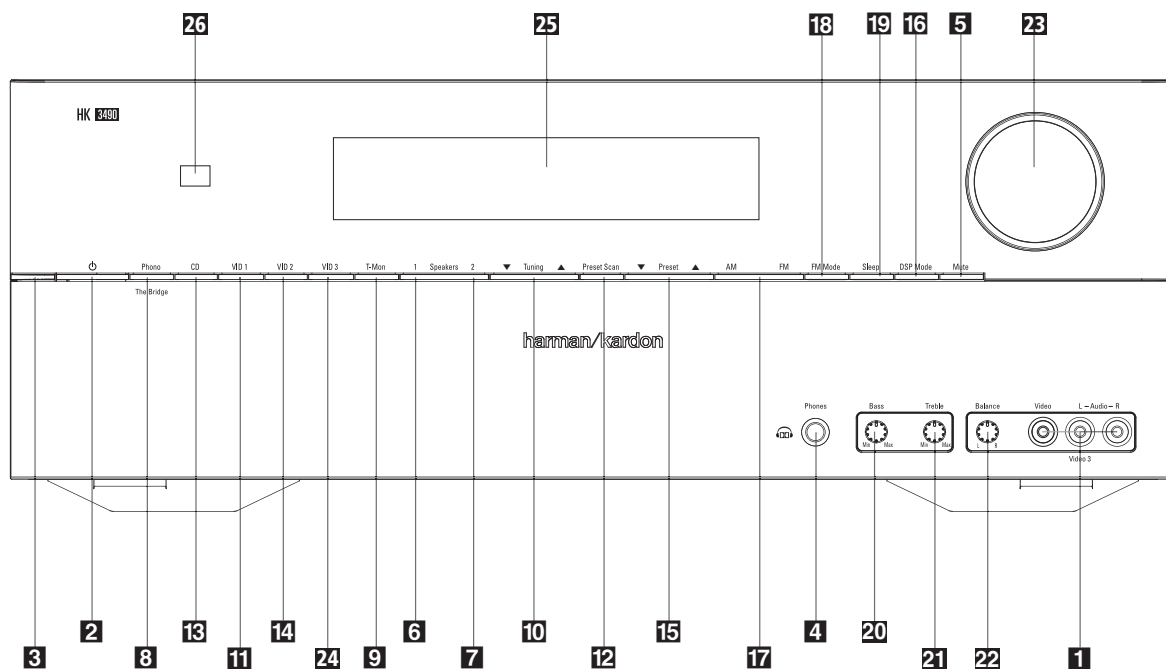

- | | | |
|--|--|--|
| <p>1 Video 3 indgange</p> <p>2 Tænd/Standby</p> <p>3 Power LED</p> <p>4 Phones</p> <p>5 Mute</p> <p>6 Speaker 1 (højttalerpar 1)</p> <p>7 Speaker 2 (højttalerpar 2)</p> <p>8 Phono (LP)
The Bridge/Phono indgang (kun HK 3490)</p> <p>9 Tape Monitor</p> <p>10 Tuning</p> | <p>11 Video 1</p> <p>12 Preset Scan</p> <p>13 CD</p> <p>14 Video 2</p> <p>15 Preset (Stationsøgning i hukommelsen)</p> <p>16 DSP funktion (kun HK 3490),
Lysdæmpning (kun HK 3390).</p> <p>17 FM/AM</p> <p>18 FM Mode (Stereo/Mono omskifter)</p> <p>19 Sleep</p> <p>20 Bass (Basregulering)</p> | <p>21 Treble (Diskantregulering)</p> <p>22 Balance</p> <p>23 Volume (Niveauregulering)</p> <p>24 Video 3</p> <p>25 Info Display</p> <p>26 Remotefølger</p> |
|--|--|--|

1 Video 3 Indgange: Disse A/V bøsninger er beregnet til midlertidig tilslutning af spilkonsol, bærbart A/V udstyr som videokamera eller bærbare afspillere.

Apparat tilsluttet på fronten vælges ved gentagne tryk på **Video 3** **24** indtil Infodisplay viser "VIDEO F/ANALOG". Når bagsidetilslutninger bruges, vises "VIDEO 3/ANALOG".

2 System Power: Når Hovedafbryder **29** er "ON", tryk for at aktivere HK 3490/HK 3390; tryk igen for Standby. Bemærk at Power LED **3** skifter fra gul til hvid når apparatet er tændt.

3 Power LED: Når HK 3490/HK 3390 er i Standby, lyser **Power LED** gult, som tegn på at der er strøm på receiveren. Ved tryk på **Tænd/Standby** **2**, lyser **Power LED** hvidt.

4 Phones: Tilslut hovedtelefoner med standard 6,3 mm jackstik for privat lytning. Når hovedtelefoner er tilsluttet, afbrydes lyden fra alle højttalere.

5 Mute: Tryk for kortvarig afbrydelse af lyden fra højttalerne og af signalet til forforstærkerudgangene.

6 Speakers 1 (Højttalerpar 1): Tryk for lyd fra højttalerne tilsluttet **Speaker 1** **17**.

7 Speakers 2 (Højttalerpar 2): Tryk for lyd fra højttalerne tilsluttet **Speaker 2** **18**.

Funktioner på forsiden

8 Phono / The Bridge omskifter: Tryk for at vælge grammofon tilsluttet **Phono 6** som kilde.

Kun HK 3490: Tasten vælger også Harman Kardon "The Bridge" iPod dock (købes separat), hvis den er tilsluttet den særlige indgang **22** på bagsiden. Tryk gentagne gange for at skifte mellem Phono og The Bridge. Når The Bridge er valgt, viser Infodisplay "DMP" for Digital Media Player. Hvis The Bridge ikke er tilsluttet, vises "UNPLUGGED" efter få sekunder som tegn på manglende signal fra The Bridge.

9 T-Mon: Tryk for at lytte til optager tilsluttet **Tape Monitor 9**. T-MON vises i Infodisplay som påmindelse om at man lytter til optagelsen, når HK 3490/HK 3390 er tilsluttet optager med medhørsfunktion.

Bemærk at når **TAPE M** er valgt, høres optagere signal i højttalerne, men den tidligere valgte kilde dirigeres stadig til **Tape Record udgange 10**. Tryk igen for at høre den tidligere valgte kilde direkte igen.

10 Tuning: Tryk tastens venstre side for at vælge stationer med lavere frekvenser. Tryk tastens højre side for at vælge stationer med højere frekvenser. Ved tilstrækkelig signalstyrke, lyser **TUNED** i **Display 25**. Kort tryk vælger næste frekvens, men hvis tasten holdes nede mere end 1 sekund, gennemgås frekvenserne hurtigt. Når tasten slippes, standses ved næste station med tilstrækkelig signalstyrke.

11 Video 1: Tryk for at se/høre kilde tilsluttet **Video 1 indgange 8**.

12 Preset Scan: Tryk for automatisk søgning af stationerne som er lagret i hukommelsen. Der høres fem sekunder fra hver station før skift til næste frekvens. For at blive på en valgt station, tryk igen (Se side 13 for programmering af hukommelsen).

13 CD: Tryk for at lytte til CD-afspiller tilsluttet **CD 7**.

14 Video 2: Tryk for at se/høre kilde tilsluttet **Video 2 indgange 12**.

15 Preset: Tryk for at vælge næste eller forrige station i hukommelsen. (Se side 13 om tuner-programmering.)

16 DSP (Digital Sound Processor) (kun HK 3490): Tasten aktiverer Dolby Virtual Surround. Tryk gentagne gange for at skifte mellem STEREO, DVS-WIDE, DVS-REFE. Se side 12 for DVS gennemgang.

Lysdæmpning (kun HK 3390): Tryk for at dæmpe lys i display og slukke lys i Volumenkontrol. Med HK 3490, sker dette fra fjernbetjenings tast **H**.

17 FM/AM: Tryk for at skifte til radiolytning. Hvis tuner allerede er valgt, tryk for at skifte mellem FM og AM.

NB: Når en RDS station er valgt, har FM tasten samme funktion som fjernbetjenings RDS Display tast. Tryk for at skifte mellem de forskellige RDS informationer (se side 14).

18 FM Mode: Tryk for at vælge Stereo eller Mono ved FM. Hvis Stereo er valgt, lyser ordet STEREO i **Infodisplay 25** og stationer med tilstrækkelig signalstyrke modtages i Stereo. Hvis Mono vælges, blandes venstre og højre kanalerne som gen-gives af alle højttalere.

19 Sleep: Tryk for at aktivere Sleep-funktion, der automatisk stiller HK 3490/HK 3390 i Standby efter det ønskede tidsrum. Tryk igen indtil den ønskede tid er valgt. **Info-display 25** viser tiderne i denne rækkefølge:

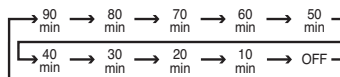

20 Bass: Skru op eller ned for bassen i venstre/højre kanalerne med op til ± 10 dB. Vælg en passende indstilling til din smag og dit rum. Tasten er forsænket. Tryk tasten ind og den kommer frem for let adgang. Skubbes på plads efter brug.

21 Treble: Skru op eller ned for diskanten i venstre/højre kanalerne med op til ± 10 dB. Vælg en passende indstilling til din smag og dit rum. Tasten er forsænket. Tryk tasten ind og den kommer frem for let adgang. Skubbes på plads efter brug.

22 Balance: Justerer balancen mellem venstre og højre kanal. Tasten er forsænket. Tryk tasten ind og den kommer frem for let adgang. Skubbes på plads efter brug.

23 Volume: Drej med uret for at skru op, mod uret for at skru ned.

24 Video 3: Tryk for at se/høre kilde tilsluttet **Video 3 indgange 14 1** på enten front eller bagside. Hvis apparater er tilsluttet begge steder **Video 3 indgange 14 1**, vælges apparatet tilsluttet bagsiden **Video 3 indgange 14** først, som angivet ved **Video 3** i displayet. Apparat tilsluttet **Video 3 indgange 1** på front vælges ved tryk på **Video 3 omskifter 24** indtil "Video F" vises. Ved nyt tryk skiftes mellem apparat tilsluttet **Video 3 indgange 14 1** på front eller bagside.

25 Info Display: Angiver status og informationer i forbindelse med betjening. Ved kortslutning af højttalerkabler eller anden fejltilstand, vises en advarsel i displayet med angivelse af fejltipe. Lyden er afbrudt indtil fejltilstanden er rettet.

26 Remotefølger: Sigt her for at sende infrarøde signaler fra fjernbetjeningen. Modtageren må ikke tildækkes med mindre der anvendes ekstern remotefølger.

Tilslutninger på bagsiden

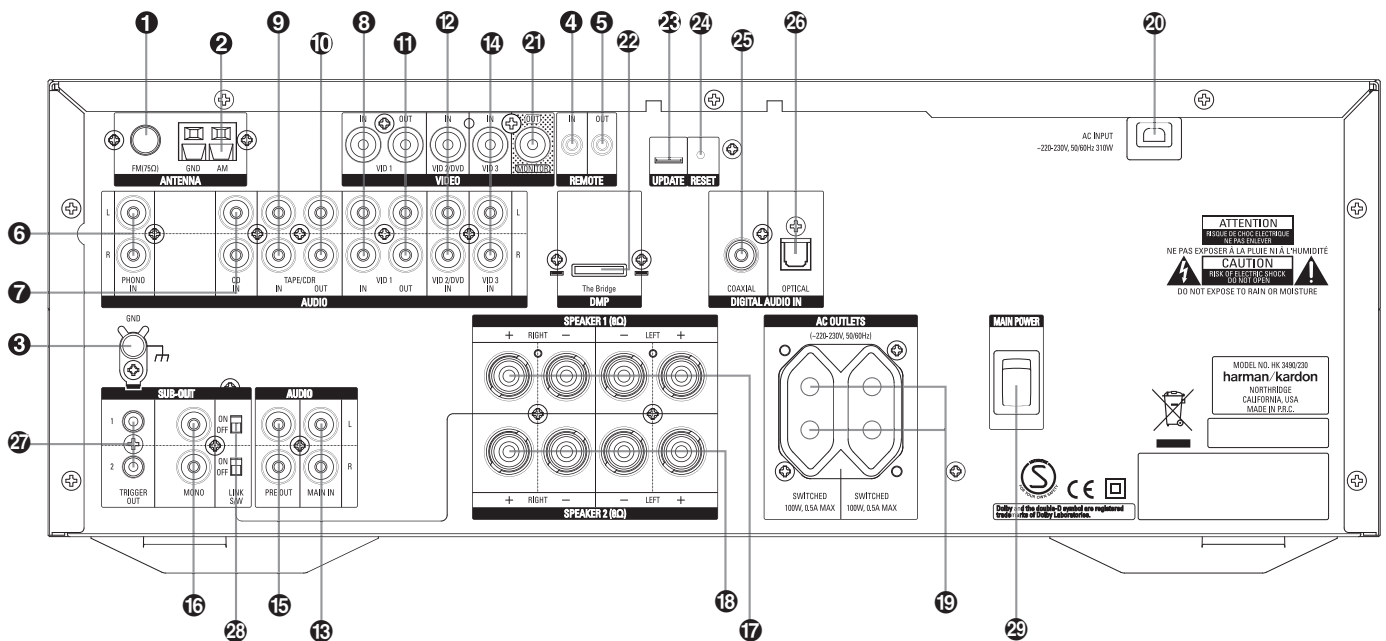

- | | | |
|-----------------------------|---------------------------------------|--|
| 1 FM Antenne | 11 Video 1 A/V Record/Ud | 20 Lysnettilslutning |
| 2 AM Antenne | 12 Video 2 A/V Indgange | 21 Video Monitor Udgange |
| 3 GND Stel til pladespiller | 13 Main In (Effektforstærkerindgange) | 22 The Bridge indgang (kun HK 3490) |
| 4 Remote IR ind | 14 Video 3 A/V Indgange | 23 Opdateringskabel |
| 5 Remote IR ud | 15 Pre Out (Forforstærkerudgange) | 24 Reset |
| 6 LP-pladespiller | 16 Subwoofer ud | 25 Coax digital audioindgang (kun HK 3490) |
| 7 CD | 17 Speaker 1 | 26 Optisk digitalindgang (kun HK 3490) |
| 8 Video 1 A/V Play/Ind | 18 Speaker 2 | 27 Subwoofer trigger udgange |
| 9 Tape Monitor Play | 19 AC udtag | 28 Subwoofer Link On/Off |
| 10 Tape Monitor Record Ud | (slukker når HK 3490/HK 3390 slukker) | 29 Hovedafbryder |

Tilslutninger på bagsiden

1 FM antenne: Udvendig eller udendørs FM antenne tilsluttes her.

2 AM antenne: Den medfølgende AM antenne tilsluttes her. Hvis ekstern antenne bruges, tilsluttes **AM** og **GND** (stel) som anvist i antennens brugsvejledning.

3 Phono Ground (Stel): Forbind stelledning fra pladespiller her for at undgå brum.

4 Remote IR ind: Hvis remoteføleren på HK 3490/HK 3390 er blokeret ved placering i lukket skab eller af anden grund, kan en ekstern infrarød føler tilsluttes her.

5 Remote IR ud: Tilsluttes IR ind på kompatible produkter som så styres af HK 3490/HK 3390 fjernbetjening.

6 Phono ind: Tilslut udgangen fra pladespiller her. Der må kun benyttes MM pick-up. High Output MC pick-up kan måske bruges, men niveauet bliver lavt. Low Output MC pick-up skal tilsluttes separat MC step-up trafo eller Headamp før de kan bruges.

7 CD: Tilslut CD-afspillerens analogudgange her.

8 Video 1 A/V Play/In: Tilsluttes PLAY/OUT på en lyd eller A/V kilde, f.eks. VHS eller DVD. For at se billedet, skal **Video Monitor Output 21** tilsluttes TV.

9 Tape Monitor Play In: Tilsluttes PLAY/OUT fra lydbåndoptager.

10 Tape Monitor Record Out: Tilsluttes RECORD/IN på lydbåndoptager.

NOTE: Ved tilslutning af optager med mulighed for medhør, kan man lytte til inspisningen, mens det sker.

11 Video 1 A/V Record/Out: Tilsluttes REC/IN på en lyd- eller A/V-optager.

12 Video 2 A/V Play/In: Tilsluttes PLAY/OUT på en lyd eller A/V kilde, f.eks. VHS eller DVD. For at se billedet, skal **Video Monitor Output 21** tilsluttes TV.

13 Main In (Effektforstærkerindgange): For direkte tilslutning til effektforstærkerdelen af HK 3490/HK 3390. Hvis man ikke benytter ekstern effektforstærker, skal de monterede korte kabler være tilsluttet mellem **Main In** og **Pre Out 15**.

14 Video 3 A/V Play/In: Tilsluttes PLAY/OUT på en lyd eller A/V kilde, f.eks. VHS eller DVD. For at se billedet, skal **Video Monitor Output 21** tilsluttes TV.

15 Pre Out (Forforstærkerudgange): Ved brug af ekstern effektforstærker, tilsluttes den her. Hvis man ikke benytter ekstern effektforstærker, skal de monterede korte kabler være tilsluttet mellem **Pre Out** og **Main In 13**.

16 Subwoofer ud: Tilsluttes lineiindgang på aktiv subwoofer. Hvis ekstern forstærker og passiv subwoofer bruges, tilsluttes forstærkeren her.

17 Speaker 1: Tilsluttes de korrekte terminaler på et højttalerpar.

18 Speaker 2: Tilsluttes de korrekte terminaler på et andet højttalerpar.

19 AC udtag (slukker når HK 3490/HK 3390 slukker): Tilslutning for apparat som slukkes sammen med HK 3490/HK 3390 ved tryk på **Tænd/Standby 2**.

N.B. Strømförbrug ved apparater tilsluttet hvert strømudtag må ikke overstige 100 Watt.

20 Lysnetledning: Tilsluttes 220-240 Volt AC stikkontakt.

21 Video Monitor Output: Tilsluttes kompositindgang på TV for at se billedet fra en korrekt tilsluttet videokilde, når denne kilde er valgt. Når en ren lydkilde er valgt, er der ikke signal på **Video Monitor Output 21**.

22 The Bridge indgang (kun HK 3490):  **Digital Media Player (DMP) tilslutning:** Med HK 3490 slukket tilsluttes den ene ende af Harman Kardon  kablet (købes separat) til denne indgang. Når Digital Media Player er valgt som kilde, vises iPod kontrol- og navigationsbeskeder i Infodisplay. Du kan betjene iPod og vælge numre til afspilning med **piltaster** , **OK** , og **transporttaster** **D**  **E**  **T** på receiverens fjernbetjening. Se side 14 for mere information.

23 Opdateringskabel og 24 Reset: Denne særlige tilslutning kan bruges med PC ved eventuel fremtidig Harman Kardon softwareopgradering til receiveren. I skrivende stund, bør tilslutningen kun bruges af Harman Kardon serviceværksted. Reset bruges kun i forbindelse med softwareopgradering.

25 Coax digital audioindgang (kun HK 3490): Tilsluttes coax digitaludgang fra DVD-afspiller, HDTV modtager, kompatibelt PC lyd kort med MP3 filer eller streaming audio, LD-afspiller, MD-afspiller eller CD-afspiller. Signalet skal være standard PCM. RF-udgang fra LD-afspiller må ikke tilsluttes her.

26 Optisk digitalindgang (kun HK 3490): Tilsluttes optisk digitaludgang fra DVD-afspiller, HDTV modtager, kompatibelt PC lyd kort med MP3 filer eller streaming audio, LD-afspiller, MD-afspiller eller CD-afspiller. Signalet skal være standard PCM.

26 Subwoofer trigger udgange: Kabel tilsluttes fra een af disse 3,5 mm minjack udgange til triggerindgang på subwoofer (hvis den har triggerindgang) for at styre subwoofer tænd/sluk fra receiveren. Der er 2 triggerudgange som kan tilsluttes to separate subwoofere, f.eks. i to rum.

28 Subwoofer On/Off Links: Link 1 styrer at subwoofer tilsluttet triggerudgang 1 **27** tænder/slukkes sammen med højttalerpar 1. Link 2 styrer at subwoofer tilsluttet triggerudgang 2 **27** tænder/slukkes sammen med højttalerpar 2. Ved stillingen ON, vil subwooferen styret af triggerudgangen tænder når du vælger tilsvarende højttalerpar. Hvis højttalerparret ikke er valgt, slukkes subwooferen også. Ved stillingen OFF, afbrydes Link funktion og subwooferen forbliver tændt, så længe receiveren er tændt.

29 Hovedafbryder: Ved stillingen ON, er receiveren i Standby som angivet af Power LED **3** som lyser gult. For at aktivere receiveren, tryk Power ON **A** på fjernbetjening eller System Power **2** på receiverens front.

Fjernbetjening

- A** Tænd (Power)
- B** Sluk (Off)
- C** Kildevalg
- D** Preset piltaster
- E** CD/Bånd Styrefunktioner
- F** Menu Navigation ▼▲◀▶
- G** Forsinket slukning (Sleep)
- H** Dæmper display (Dimmer)
- I** Tuning
- J** Direkte stationsøgning (Direct)
- K** Taltaster (Numeric Keys)
- L** Indstilling af stationer i hukommelsen (Auto Preset)
- M** Menu
- N** Slet (Clear)
- O** Memory
- P** Niveauregulering (Master Volume)
- Q** Auto stationsøgning i hukommelsen (P. Scan)
- R** Mute
- S** FM Mode
- T** Søge frem/tilbage
- U** Speaker 1
- V** Speaker 2
- W** Remotesender
- X** OK
- Y** RDS Display
- Z** RDS PTY
- AA** DSP (kun HK 3490)
- BB** Plade Menu

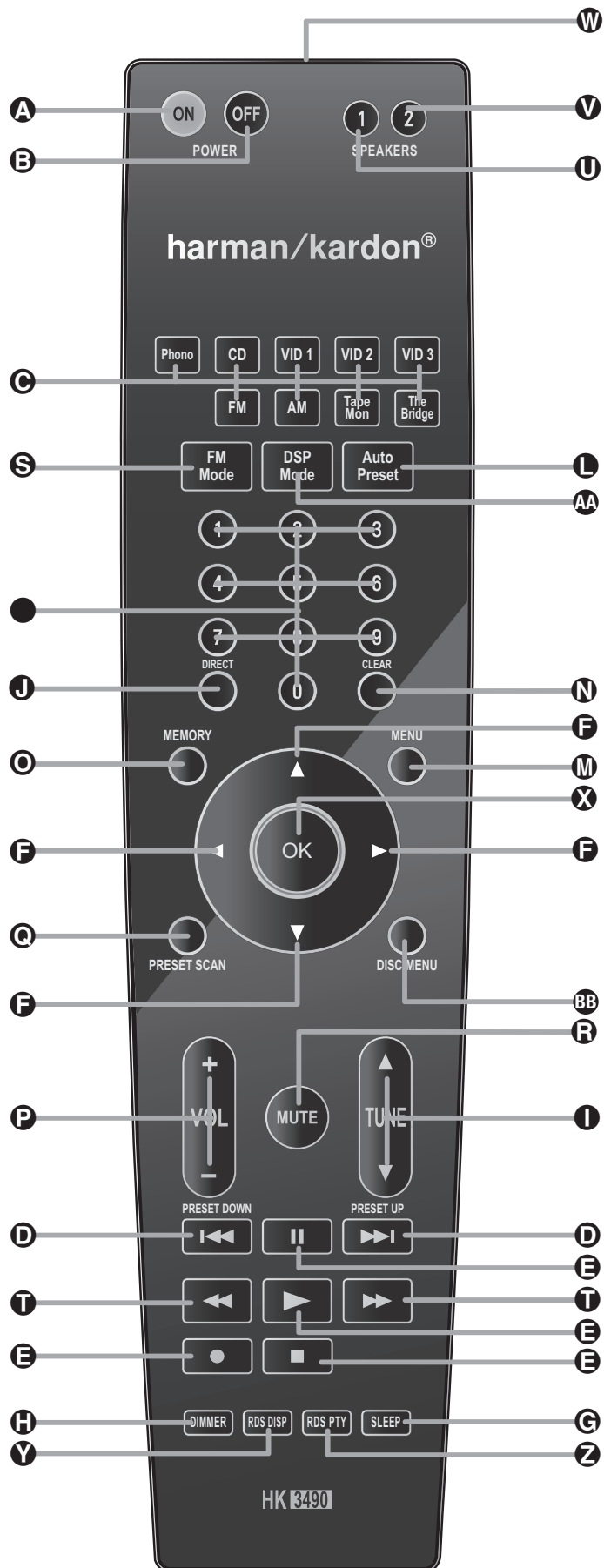





Fjernbetjening

Fjernbetjeningen styrer HK 3490/HK 3390 samt de fleste Harman Kardon CD afspillere, CD-optagere, og kassettemaskiner med forprogrammerede koder eller koder der læres fra andres fjernbetjening.

A Tænd: Når HK 3490/HK 3390 er i Standby og **Power LED**  lyser gult, tryk for at tænde receiveren.

B Sluk: Når HK 3490/HK 3390 er tændt, tryk for at sætte den i Standby. Bemærk at receiveren fortsat er tilsluttet strøm.

C Kildevalg: Tryk en tast for at vælge en kilde.

NB: Ved første tryk på **Video 3** , vælges apparatet tilsluttet **Video 3 A/V In**  på bagsiden. Tryk **Video 3 omskifter**  igen indtil displayet viser VIDEO F/ANALOG for at vælge kilden tilsluttet **Video 3 AV indgange**  på fronten. Tryk igen for at skifte mellem apparaterne tilsluttet på front og bagside.

D Preset piltaster: Når tuner er valgt, tryk for at skifte mellem stationerne i hukommelsen. Tasterne styrer også næste/forrige nummervalg på kompatible Harman Kardon CD spillere, CD optagere og kassetebåndmaskiner (hvis de har denne funktion).

E CD/Bånd Styrefunktioner: Styrer Afspilning, Hurtigspoling frem og tilbage, Stop, Pause og Optage-funktioner på kompatibel Harman Kardon CD spiller/changer eller kassetebåndoptager.

Når en kompatibel Harman Kardon CD eller kassettespiller er valgt med **Kildetasterne** , kan andre funktioner styres med **Preset**  tasterne.

F Menu navigation: Bruges til at flytte op, ned, til venstre eller til højre i menu-systemet.

G Sleep (Forsinket slukning): Tryk for at vælge Sleep funktion, så HK 3490/HK 3390 går i Standby efter det antal minutter som vises i **Hoveddisplay** . Hvert tryk vælger en ny Standby-tid i denne rækkefølge:

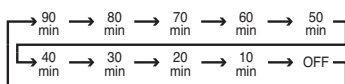

Hold tasten nede nogle sekunder for direkte at afbryde Sleep funktionen.

H Dimmer (Dæmper display): Ét tryk dæmper displayets lysstyrke og slukker lys i volumenknop. Et andet tryk slukker helt. Nyt tryk tænder for fuld styrke.

I Tuner: Når tuner bruges, søges op eller ned i frekvens med disse taster. Kort tryk vælger næste frekvens, men hvis tasten holdes nede mere end 1 sekund, gennemgås frekvenserne hurtigt. Når tasten slippes, standses ved næste station med tilstrækkelig signalstyrke.

J Direct (Direkte stationssøgning): Tryk for at indstille en radiostation ved at indtaste dens frekvens direkte med **Taltaster** (Se side 13).

K Taltaster: Bruges til at vælge forvalgsstationer, til at vælge nummer på CD eller til direkte frekvensindtastning.

L Auto Preset (Indstilling af stationer i hukommelsen): Når tuner og FM er valgt, kan denne tast automatisk programmere forvalg for alle stationer med tilstrækkelig signalstyrke. Tasten holdes nede for auto preset scan. Hold tasten nede indtil frekvenstillene i displayet begynde at stige. Slip tasten. Tuneren stopper kortvarigt ved hver station med tilstrækkelig signalstyrke og tildeler stationen et forvalgsnummer. Søgning og tildeling fortsætter. Hvis der findes færre end 30 FM stationer med brugbar signalstyrke, gentages auto preset scan to gange eller indtil alle pladser er besat. Søgningen indstilles når alle 30 pladser i hukommelsen er optaget eller efter tre søgninger (Se side 13).

M Menu: Med Harman Kardon DVD-afspiller tilsluttet, aktiveres DVD menuen med denne tast.

N Clear (Slet): Bruges til at slette stationer lagret i receiverens hukommelse. (Se side 13 om forvalg af stationer.)

O Memory: Tryk for at lagre en station i tunerens hukommelse. (Se side 13).

P Master Vol. (Niveauregulering): Tryk for at skrue op eller ned for lyden.

Q P-Scan (Auto stationssøgning i hukommelsen): Tryk for automatisk søgning blandt stationerne lagret i hukommelsen. Hver station høres i fem sekunder. Tryk igen, når den ønskede station høres.

R Mute Button: Press this button to momentarily silence the HK 3490/HK 3390.

S FM Mode: Tryk når FM er valgt for at skifte til Mono, hvis signalet er svagt eller støjfyldt. Når **MONO** lyser, modtages alle stereo stationer i mono, uanset signalstyrke. (Se side 13).

T Søge frem/søge tilbage: Med Harman Kardon CD- eller DVD-afspiller tilsluttet, bruges tasterne til hurtigsøgning i begge retninger.

U Speaker 1: Tryk for at aktivere eller afbryde højttalerne tilsluttet **Speaker 1 Output** .

V Speaker 2: Tryk for at aktivere eller afbryde højttalerne tilsluttet **Speaker 2 Output** .

W Sender: Denne ende af fjernbetjeningen sigtes mod HK 3490/HK 3390, når man trykker på en tast.

X OK: Har ingen funktion ved HK 3490/HK 3390, men kan bruges som Enter-tast ved kompatibel Harman Kardon DVD-afspiller eller som Random Play tast ved kompatibel CD-afspiller. (Se side 15 for information om fjernbetjening af andre apparater.)

Y RDS Display: Tryk for overblik over RDS mulighederne når en station sender RDS data. (Se side 14 om RDS).

Z RDS programtype: Tryk for at indlede søgning efter bestemt RDS programtype. (Se side 14 om RDS).

AA DSP (kun HK 3490): Skifter mellem Digital Sound Processor funktioner. Tryk for Dolby Virtual Surround. Tryk gentagne gange for at skifte mellem STEREO, Dolby Virtual Surround-WIDE og Dolby Virtual Surround-REF. Se side 12 gennemgang af DVS.

BB Plade Menu: Viser den aktuelle DVD-menu ved afspilning.

Installation og tilslutning

Tilslutninger

Når HK 3490/HK 3390 er pakket ud og placeret på et solidt underlag som kan bære dens vægt, skal den tilsluttes resten af anlægget. Følgende trin skal følges første gang HK 3490/HK 3390 installeres, eller ved eventuelle ændringer i de tilsluttede apparater.

Tilslutning af apparater

Vi anbefaler brug af kabel af god kvalitet til alle forbindelser for at bevare signalets renhed.

Når noget skal tilsluttes eller fjernes, er det en god ide altid at slukke og trække apparaternes stik ud af kontakten. Dermed mindskes risiko for støjpulser som kan skade højttalerne.

1. Analogudgangene på CD-afspilleren tilsluttes **CD 7**.

NB: Hvis CD-afspilleren har både faste og variable lydudgange er det bedst at bruge de faste, medmindre signalet er så svagt at det støjrer eller er så kraftigt at det forvrænger.

2. Tilslut **PLAY/OUT** bøsninger fra en kassettebåndoptager, spolebåndoptager, DAT eller Mini-Disc til **Tape Monitor Play 9**. Tilslut apparatets **RECORD/IN** bøsninger til **Tape Monitor Rec. Out 10**. Hvis båndoptageren har tre tonehoveder, kan man høre båndet, mens det indspilles.

3. Tilslut lyd og/eller billede fra en anden lydoptager, video eller anden lydkilde på linieniveau (ikke LP-pladespiller) til **Video 1 A/V In 8**. Hvis en optager benyttes, tilsluttes dens **REC/IN** bøsninger til tilsvarende udgange **11**.

4. Tilslut apparat med signal på linieniveau (ikke LP-pladespiller), f.eks. TV, kabel-TV dekoder, satellitmodtager eller DVD til **Video 2** eller **Video 3 A/V In 12/14**.

NB: For at se billedet fra et apparat tilsluttet **Video 1 8**, **Video 2 12** eller **Video 3 14** videoindgange, tilsluttes **Video Monitor Out 21** til kompositindgang på TV.

5. Tilslut signalkabel fra pladespiller med MM pick-up til **Phono 6**. For en støjfri forbindelse, tilslut pladespillerens stelledning til **Phono Ground 3**.

6. Den medfølgende AM antenne samles som vist og forbindes til **AM** spring loaded terminals **2**.

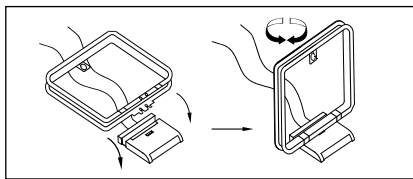

7. Tilslut FM antenne (75 Ohm), tagantenne, indendørs aktiv antenne, antenneledning eller tilslutning fra kabel-anlæg til **FM ANTENNE** indgangen **1**. **NB:** Ved 300 Ohm dobbelt-dipol antenne skal den medfølgende 75 Ohm adapter bruges.

8. En ekstern processor, f.eks. en equalizer kan også tilsluttes mellem forforstærkerudgangene og effektforstærkerindgangene. Først fjernes **Preamp Out/Main In** bøjlerne som forbinder **Preamp Out 15** til **Main In 18**. Preamp Out tilsluttes indgange på det eksterne apparat. Udgangene på det eksterne apparat tilsluttes **Main In**.

Man kunne også forbinde en ekstern processor ved **Tape Monitor** tilslutningerne. **Tape Monitor Record/Out 10** tilsluttes indgangene på den eksterne processor og processorens udgange tilsluttes **Tape Monitor Play/In 9**.

9. HK 3490 har digital-til-analog konverter for bedre lyd kvalitet ved tilslutning af digital kilde (CD-afspiller, MP3, Mini-Disc) med PCM digitaludgang. DVD-afspiller kan også tilsluttes for fremragende stereo eller Dolby Virtual Surround fra film, forudsat du går ind i DVD-afspillerens opsætningsmenu og vælger PCM format fra de digitale udgange.

Der er to muligheder, **Coax digital ind 25** og **Optisk digital ind (TosLink) 26**. Der er frit valg og begge kan bruges på een gang. Se side 12 for forklaring om valg af digitalindgang som lyd-kilde.

10 (Kun HK 3490) Med HK 3490 slukket, tilsluttes Harman Kardon **The Bridge** (købes separat) til **The Bridge Digital Media Player (DMP) konnektor 22**. Kompatibel iPod monteres i **The Bridge** når den skal bruges som lyd-kilde. Videofiler på iPod kan ikke vises med HK 3490.

Højttalertilslutning

Uanset kabelvalget, anbefaler vi kabel med mange små kobberledere. Et tværsnit på mindst 1,5 mm² anbefales til længder under 5 meter, mens et tværsnit på mindst 2,5 mm² bør benyttes ved større længder. Tyndere kabler frarådes på grund af det store signaltab og forringelse der finder sted.

Skjult kabelføring i væg eller mur skal være i overensstemmelse med gældende sikkerhedsforskrifter.

Ved tilslutning af højttalerkabler, skal korrekt polaritet overholdes. Minus eller sort leder tilsluttes sort minus-terminal på receiveren. Plus eller rød leder tilsluttes mellem rød plus-terminal for receiverens højre kanal og højre højttalers røde plus-terminal. Plus eller rød leder tilsluttes mellem hvide plus-terminal for receiverens venstre kanal og venstre højttalers røde plus-terminal.

Ens venstre og højre kabellængde per par anbefales. F.eks. bruges samme længde kabel til venstre/højre ved højttalerpar 1 eller venstre/højre ved højttalerpar 2, selv om højttalerne står med forskellig afstand til receiveren.

NB: For korrekt fase og optimal ydelse, se højttalerens brugsvejledning eller terminalmærkning for korrekt polaritet.

Hvis højttalerens polaritet er ukendt, kontrolleres at begge højttalere er tilsluttet med samme polaritet, d.v.s. højttalerkabler eller terminaler med mærkning bør tilsluttes mellem de røde terminaler på højttaleren og receiverens røde terminaler (for højre kanal) eller receiverens hvide terminaler (for venstre kanal). Den anden leder tilsluttes mellem højttalerens sorte terminaler og receiverens sorte terminaler. (se tilslutninger længere ned).

Sådan tilsluttes højttalerne:

1. Hovedhøjttalerparret tilsluttes **Speaker 1** terminalerne **17**.

2. Et andet højttalerpar, i samme eller i et andet lokale, kan tilsluttes **Speaker 2** terminalerne **18**.

3. Når aktiv subwoofer bruges (ikke aktiv sub i et sub/sat system), tilsluttes mono **Subwoofer Out 16** til linieindgang på subwoofer. Hvis subwooferen har to linieindgange og du ikke kan opnå tilstrækkelig basniveau ved tilslutning kun til den ene, bruges Y-adaptor til at dele mono sub signal fra receiveren i to kanaler til subwooferens to indgange. Hvis en separat passiv subwoofer bruges, sker tilslutning til den eksterne forstærker som leverer effekt til subwooferen.

Hvis et sub/sat system bruges (aktiv eller passiv), tilsluttes **Speaker 1** terminaler **17** til højttalerindgange på subwooferen. Dernæst tilsluttes subwooferens højttalerudgange til venstre/højre højttalerne, som beskrevet i subwooferens brugsvejledning.

Hvis subwooferen kan tændes/slukkes med triggersignal fra receiveren, tilsluttes en af de to **Trigger Out 27** til subwooferens trigger indgang med kabel som enten følger med subwooferen eller købes separat. Dette sikrer at subwooferen (som ellers normalt tænder/slukker automatisk ved en intern musikføler) forbliver

Installation og tilslutning

tændt så længe du lytter til film eller musik. Selv om der ikke er dybbas et stykke tid, går subwooferen ikke i standby når den styres af trigger-signal. Med styring fra bassignalføler, kan du gå glip af de første bastoner når der pludselig kommer bas efter at subwooferen har været i standby, fordi den skal aktiveres.

Det betyder at du kan have højttalerpar 1 og 2 i to forskellige rum med hver deres aktive subwoofer som aktiveres når du vælger det tilhørende højttalerpar. Du kan også have to aktive subwoofere i samme rum, een der altid spiller sammen med hovedhøjttalerparret og en anden som kan tændes/slukkes efter behag ved tilslutning til Speaker 2 Sub Out uden at der er tilsluttet højttalere til Speaker 2 terminalerne. Dermed bliver det lettere at have en anden subwoofer kun til filmbrug, hvor mere bund ønskes. Den øverste LINK S/W ON/OFF omskifter som styrer Trigger Out spænding for Speaker 1 indstilles til ON, hvis man ønsker at denne subwoofer KUN skal tænde når Speaker 1 er valgt. Indstillingen OFF vælges, hvis subwooferen altid skal modtage Trigger Out spænding og dermed altid stå tændt, selv om Speaker 1 er OFF.

Gentag for den nederste omskifter, hvis du har to subwoofere eller ønsker at tænde en enkelt subwoofer separat med Speaker 2 omskifteren.

Hvis din subwoofer ikke har Trigger indgang, er det lige meget hvordan disse omskiftere stilles.

System- og strømtilslutning

Din Harman Kardon receiver er meget fleksibel og kan bruges med eksterne kontrolkomponenter og effektforstærkere. Tilslutninger kan foretages under installation eller senere, hvis anlægget skal udvides.

Remoteforlænger

Hvis HK 3490/HK 3390 placeres bag skabslåge eller mørkt glas, kan det ske at remoteføleren ikke modtager signalet med mindre en remoteforlænger, som købes separat, bruges. Remoteforlængerens udgang tilsluttes **Remote IR In 4**.

Andre apparater der ikke selv kan modtage signalet, styres fra samme remoteforlænger ved at tilslutte kabel fra **Remote IR Out 5** på HK 3490/HK 3390 til Remote ind på Harman Kardon eller andre kompatible produkter.

Tilslutning af ekstern forstærker

Man kan benytte en ekstern forstærker i stedet for effekttrinnet i HK 3490/HK 3390.

Før forstærkeren tilsluttes, fjernes **Pre Out/Main In 14** bøjlerne som forbinder **Preamp Out 15** og **Main In 13** bøsningerne på bagsiden. Bøjlerne opbevares til eventuel senere brug.

Preamp Out 15 tilsluttes indgangene på den eksterne effektforstærker med signalkabel af god kvalitet. Husk at tilslutte højre udgang til højre indgang og venstre udgang til venstre indgang.

NOTE: Når ekstern forstærker benyttes, er der ikke behov for særlige justeringer. Niveau og andre indstillinger sker på sædvanlig vis fra forsidens eller fjernbetjening.

Lysnettilslutning

AC udtag bag på HK 3490/HK 3390 kan bruges til andre apparater, så længe der ikke er tale om et apparat med stort strømtræk som f.eks. effektforstærkere. Der bør ikke trækkes mere end 100 Watt fra disse kontakter.

Der er kun strøm på bagsidens **AC udtag 19** når receiveren er tændt. Hvis receiveren er i Standby eller når **Power 1** er helt slukket er der ingen strøm på disse udtag.

NB: Apparater med elektronisk afbryder kan gå i Standby når HK 3490/HK 3390 slukkes, hvis de tilsluttes her.

Nu hvor alle tilslutninger er på plads, kan du sætte HK 3490/HK 3390 til stikkontakt med 220-240 Volt AC.

Højttalerplacering

For optimal musikglæde og korrekt tre-dimensionel gengivelse af alle indspilninger, bør højttalerne placeres, så de danner en ligesidet trekant med lyttepladsen. Afstanden mellem højttalerne og mellem hver højttaler og lyttepladsen bør være ens.

F.eks. hvis højttalerne står 2,5m fra hinanden, bør der også være 2,5m fra hver højttaler og hen til lyttepladsen. Man bør også tilstræbe at placere højttalerne, så diskantenhederne er i ørehøjde målt fra en normal siddende position ved lyttepladsen.

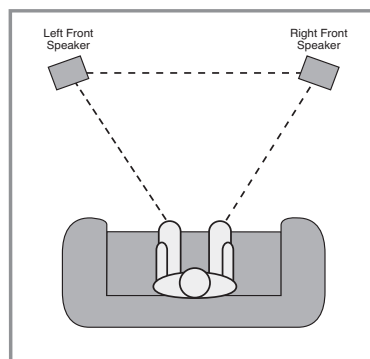

Et godt udgangspunkt for højttalerplacering er at sikre at afstanden mellem de to højttalere og fra hver højttaler og hen til lyttepladsen er ens.

Stereoperspektivet kan optimeres eller tilpasses rumakustikken ved at eksperimentere med forskellige højttalerplaceringer. Flyt om på tingene indtil du har den bedste lyd. Lyden skal bevæge sig jævnt fra den ene side til den anden og instrumenter skal være korrekt placeret i lydbilledet.

Følg producentens anvisninger eller eksperimenter med forskellige placeringer af en subwoofer. Generelt, kan man få det bedste fra en subwoofer ved hjørneplacering. Rummets størrelse, indretning og form og subwoofers type kan dog påvirke bassens kvalitet og kvantitet.

Når alt er korrekt tilsluttet, sættes lysnetledningen i en tændt 220-240V stikkontakt. HK 3490/HK 3390 er klar til at spille!

Betjening

Ibrugtagning

HK 3490/HK 3390 er let at betjene og opbygget i store træk som de receivere man kender. Denne sektion forklarer de specielle funktioner.

- De medfølgende fire AAA batterier monteres i fjernbetjeningen som vist med plus til plus og minus til minus som angivet i batterihuset.

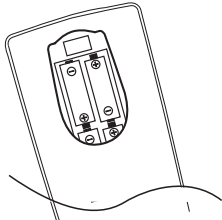

- Når HK 3490/HK 3390 tages i brug første gang, er den i standby og **Power LED 3** lyser gult. Når HK 3490/HK 3390 er i Standby, kan du tage den i brug enten ved tryk på **Tænd/Standby 2** på forsiden eller på **Main Power On A** på fjernbetjening. **Power LED 3** lyser hvidt og HK 3490/HK 3390 vælger den sidst valgte kilde. HK 3490/HK 3390 kan også tændes fra Standby ved valg af en kilde på forsiden **8 9 11 13 14 17 24** eller på fjernbetjeningen **C**.

Efter brug, sættes HK 3490/HK 3390 i Standby ved tryk på **Tænd/Sluk 2** på forsiden eller på **Main Power Off E** på fjernbetjeningen. Receiveren går i Standby. **Power LED 3** lyser gult som påmindelse om at receiveren er klar igen når den tændes fra fjernbetjeningen.

Strøm til apparater tilsluttet bagsidens **Switched AC Outlets 19** afbrydes.

Når HK 3490/HK 3390 slukkes med fjernbetjening, går den i STANDBY og **Power LED 3** lyser gult.

- Lysstyrken i displayet dæmpes ved tryk på **Dimmer H 16** på fjernbetjening eller på front **16** (kun HK 3390). Første tryk dæmper lyset til halv styrke og slukker lyset i volumenknappen. Et andet tryk slukker displayet helt. Tryk **Dimmer H 16** igen for normal lysstyrke. Ved tryk på en tast på fjernbetjening eller front, lyser displayet og volumenknop i få sekunder og dæmpes igen.

Valg af Kilde

- For at vælge eller skifte kilde, tryk en **Kilde** tast **C** på fjernbetjeningen eller **8 9 11 13 14 17 24** på forsiden.

Valg af digitalkilde

Digitalindgange **25 26** har ikke separate kildevalgstaster. I stedet kan hver af de andre indgange (Phono, CD, Vid 1-2-3) tilknyttes en digitalindgang eller have dens normale analoge funktion.

For at vælge en digital kilde, skal en kildevalgstast **8 13 11 14 24** på fronten som du ønsker at tilknytte digitalindgangen holdes nede. Mens tasten holdes nede, tryk T-MON **9** gentagne gange. Kildevalgsfunktionen skifter mellem Optisk, Coax og Analog. Det valgte vises i Info-display. Slip begge taster når den ønskede kilde vises. Eksempel: CD-afspillerens digitalsignal ønskes konverteret til analogt i receiveren og CD-afspilleren er tilsluttet receiverens Coax indgang **25**. CD **13** på front holdes nede og T-MON **9** trykkes gentagne gange indtil COAXIAL vises i display. Begge taster slippes. Fremover, hver gang CD vælges, tages signalet fra coax digitalindgang. Det samme kan ske ved Phono, hvis du ikke har grammofon, men analogt signal fra vinylplade kan selvfølgelig ikke behandles gennem digitalindgang. Når Phonoindgang er valgt som digitalindgang, kan den særlige forstærkning og frekvenskompensation som hører til analog pladeafspilning frakoblet.

For at vende tilbage til analogsignal, gentages proceduren, men begge taster slippes når ANALOG vises.

- Når en videokilde er valgt og et apparat er tilsluttet de tilsvarende bøsninger og **Video Monitor Out 21** er tilsluttet kompositindgang på TV, kan man opleve billeder fra antenne-, kabel- eller satellit-TV, fra videobåndoptager eller harddisk videooptager, fra DVD eller andet apparat med analoge lydudgange på linieniveau og kompositvideoudgang.

NB: HK 3490/HK 3390 er en A/V stereo receiver, ikke en surroundreceiver. Lyden gengives i to-kanals stereo, Virtual Dolby Surround (kun HK 3490) eller mono, afhængig af hvordan den er indspillet. HK 3490/HK 3390 kan ikke gengive eventuelle ekstra kanaler kodet i programmaterialet og har ikke tilslutninger for digitallyd.

Dolby Virtual Speaker: Denne teknologi anvender avancerede algoritmer til at gengive dynamik og surroundeffekter svarende til et præcist kalibreret 5.1 kanals system, uden andet end venstre/højre fronthøjttalere. Når Reference vælges, defineres indtrykket af lydbilledets bredde foran af afstanden mellem de to højttalere. Når Wide vælges, skabes et bredere, mere rumligt lydbillede foran til brug når højttalerne står tæt på hinanden.

- Mens der lyttes, kan man justere bas **Bass 20**, diskant **Treble 21** og **Balance 22** efter smag.

Hvis pyntelåg dækker tasterne, tryk kanten af låget indtil den skjulte tast springer frem og åbner låget, så det let kan fjernes. De tre taster er fjederbelastet og springer ud eller fastlåses med et fast tryk for let betjening og en glat overflade.

- Lydniveauet styres enten med **Volume 23** på forsiden eller **Master Vol P** på fjernbetjening. Lydstyrken vises i displayet som et negativt tal i deciBel (dB). Niveauet angives i forhold til et maximum referenceniveau som tildeles værdien 0 dB. Man bør aldrig skrue højere op end 0 dB, da det kan skade højttalerne på grund af "klipning," en forvrængningstype som kan gøre varig skade på højttalerne inden øret opfatter den. Afhængig af programmaterialet, kan klipning også ske ved niveauer lavere end 0 dB.
- Lyden til alle højttalere, Pre Out og Sub Out afbrydes ved tryk på **Mute R 5**. Afbrydelsen påvirker dog ikke eventuelle båndindspilninger der er i gang. **Mute** indikatoren lyser i **Hoveddisplay**. Tryk **Mute R 5** igen for at vende tilbage til det tidligere niveau.
- For privat lytning, tilsluttes et par stereohovedtelefoner til **Phones 4** på forsiden.
- Et eller to højttalerpar kan tilsluttes HK 3490/HK 3390. Det par som man ønsker at lytte til vælges ved tryk på **Speaker 6** eller **7** på forsiden svarende til de ønskede højttalere. Det aktive højttalerpar vises som SPK 1 eller SPK 2 i Infodisplay. Hvis begge par spiller, vises SPK 1+2. Begge højttalerpar kan afbrydes for hovedtelefonlytning.
- **Vigtigt:** Hvis to højttalerpar tilsluttes HK 3490/HK 3390, må ingen højttaler have en impedans under 8 Ohm.
- HK 3490/HK 3390 programmeres til forsinket slukning ved tryk på **Sleep 19 G**. Hvert tryk ændrer tiden indtil slukning i denne rækkefølge:

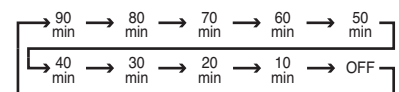

Den resterende tid vises i **Hoveddisplay 25** og tæller ned indtil receiveren går i Standby.

Når tiden er gået, går HK 3490/HK 3390 automatisk i Standby. Displaybelysningen dæmpes til halv styrke straks når Sleep er programmeret. For at annullere slukning, tryk **Sleep 19 G** indtil displayet lyser med fuld styrke og Sleep-tiden forsvinder i displayet. Displayet viser nu den valgte kilde. Hvis der trykkes på en tast efter at Sleep er aktiveret, tændes lyset i display kortvarigt ved fuld styrke for større læsbarhed. Dette påvirker ikke den programmerede Sleep funktion.

Tuner funktioner

HK 3490/HK 3390 kan indfange AM, FM, og FM Stereo stationer. Stationer kan søges manuelt eller lagres som forvalg der hentes frem af hukommelsens 30 pladser.

Stationssøgning

1. Tryk **AM/FM** **17** på forsiden eller **Ⓞ** på fjernbetjening for at vælge tuner som kilde og det ønskede frekvensbånd.

2. Tryk igen for at skifte mellem FM og AM.

3. For automatisk søgning op eller ned i frekvens af næste station med tilstrækkelig signalstyrke, holdes **Tuning** **▲** eller **▼** **10** på front eller **1** på fjernbetjeningen nede. Tasten slippes når søgningen indledes. Tryk meget kort **Tuning** knappen for at standse efter hvert enkelt frekvensspring, eller hold tasten nede for at søge en bestemt station. Når **TUNED** lyser, er stationen korrekt indstillet og bør gå klart igennem.

4. Stationer kan også indstilles direkte ved tryk på **Direct** **1**, efterfulgt af tryk på **Taltaster** **K** svarende til den ønskede frekvens. Stationen indstilles automatisk, når alle cifre er indtastet.

N.B. Hvis FM stereo signalet er svagt, kan lyd-kvaliteten forbedres ved at vælge Mono ved tryk på **FM Mode** **18** **Ⓞ** indtil **MONO** vises i displayet.

Tuner Forvalg

Max. 30 stationer kan gemmes i hukommelsen for let valg fra forsiden eller fra fjernbetjeningen. Stationer lagres i hukommelsen ved brug af fjernbetjeningen.

For at lagre en station i hukommelsen, skal den først indstilles som beskrevet ovenfor. Dernæst:

1. Tryk **Memory** **Ⓞ** på fjernbetjening. **MEMORY** og **PRESET** blinker i display.

2. Inden fem sekunder, tryk **Taltaster** **K** svarende til den plads i hukommelsen hvor man ønsker at placere stationen.

Forvalg for pladser fra 4 og opefter lagres direkte. For pladserne 1, 2, og 3, skal man enten trykke tallet og vente fem sekunder, eller tryk "0" for 1, 2, eller 3 for straks at lagre stationen.

3. Indstil den næste station der ønskes lagret i hukommelsen og gentag pkt. 1 og 2.

Auto Preset

FM stationer kan også lagres fuldautomatisk i hukommelsen, hvis stationen sender med tilstrækkelig signalstyrke. For auto-lagring i hukommelsen, vælg FM. Hold **Auto Preset** **L** nede. Tuneren begynder at søge opad i frekvens. Slip tasten. Tuneren vil nu gennemsøge hele FM-båndet og standse kortvarigt ved hver station med tilstrækkelig signalstyrke. HK 3490/HK 3390 tildeler automatisk stationen en nummereret plads i hukommelsen inden den søger videre. Hvis FM tuneren finder færre end 30 stationer med brugbar signalstyrke, gentages auto preset scan indtil de resterende pladser er besat, dog max. to gange. Auto-lagring slutter, når alle 30 pladser er optaget eller efter at tuneren har gennemsøgt FM-båndet tre gange eller ved nyt tryk på **Auto Preset** **L**.

N.B. Brug af auto-lagring i områder med flere end 30 FM stationer fylder hukommelsen helt og tidligere lagrede FM og AM stationer slettes.

TIP: Det kan ske at auto preset scan indsætter stationer som man ikke ønsker, eller indsætter en station mere en ét sted. Uønskede stationer fjernes fra hukommelsen med Preset Clear funktionen som beskrevet på denne side.

Søgning i hukommelsen

- En station der allerede er lagret i hukommelsen vælges manuelt ved tryk på **Taltaster** **K** svarende til stationens plads i hukommelsen.

- For manuel søgning gennem stationerne i hukommelsen een ad gangen, tryk **Preset** **15** eller **D**.

- For automatisk søgning gennem stationerne i hukommelsen, tryk **Preset Scan** **12** på forsiden eller **Ⓞ** på fjernbetjening. Tuneren gennemløber hukommelsen og spiller hver station i ca. fem sekunder. Tryk igen for at standse søgningen, når den ønskede station høres.

Sletning af stationer i hukommelsen

Uønskede stationer kan slettes fra hukommelsen, så man lettere kan finde ens foretrukne stationer.

Inden sletning, skal man indstille stationen med **Preset** **15** på forsiden eller **D** på fjernbetjening eller ved at indtaste dens plads i hukommelse direkte med **Taltaster** **K**.

Når stationen er indstillet, tryk **Memory** **Ⓞ**. **MEMORY PRESET** vises i display og forvalgsnummer blinker. Tryk **Clear** **N** inden fem sekunder.

Stationen er nu slettet fra hukommelsen. Dette bekræftes når ordet **CLEAR** og tallet der angav stationens plads vises kortvarigt i display. Pladsen er nu tom og kan programmeres med et nyt forvalg, hvis det ønskes.

RDS Funktioner

RDS (Radio Data System) sender stationsnavn, programtype, tekstbeskeder, information om et musikstykke eller klokken.

RDS Valgmuligheder

Når en RDS station er valgt, tryk **RDS Display** **Y** på fjernbetjeningen eller **FM** **17** på fronten for at gennemgå RDS informationer i denne rækkefølge:

- Stationens navn (eventuelt sammen med anden info).
- Stationens frekvens.
- Programtype (PTY) som vist i listen på næste side.
- Tekstbesked med særlige informationer fra stationen. Teksten ruller i display ved beskeder længere end 8 tegn. Afhængig af signalstyrke, kan det vare op til 30 sekunder før tekstbeskeden vises. Ordet **TEXT** blinker, mens man venter.
- Klokken (CT) sendes af stationen. Det kan vare et par minutter for iden vises, imens blinker **TIME** i displayet når CT er valgt. Bemærk at urets nøjagtighed styres af stationen, ikke af HK 3490/HK 3390.
- Ikke alle RDS stationer udnytter alle muligheder. Hvis du vælger en information der ikke sendes, viser **Display** en besked med enten **NO TYPE**, **NO TEXT** eller **NO TIME**.
- Et stærkt signal er en forudsætning for korrekt RDS funktion. Hvis der kun vises en del af en besked, blinkende tegn eller ordet RDS blinker, bør antennen justeres for at øge signalstyrken. Hvis det ikke hjælper, skift til en anden RDS station.

Betjening

Programtype (PTY)

En stor fordel ved RDS er kodning af programmer med information om programtype. Listen forklarer forkortelserne for programtyperne:

- **RDS ONLY**: (se punkt 3)
- **POP M**: Popmusik
- **ROCK M**: Rockmusik
- **M-O-R M**: Let pop
- **LIGHT M**: Let klassisk
- **CLASSICS**: Seriøs klassisk
- **OTHER M**: Anden musik
- **NEWS**: Radioavis
- **INFO**: Generel info
- **SPORT**: Sportsbegivenheder
- **AFFAIRS**: Politik og aktuelt
- **EDUCATE**: Undervisning
- **DRAMA**: Radioteater
- **CULTURE**: Kultur
- **SCIENCE**: Videnskab og teknik
- **VARIED**: Diverse tale
- **WEATHER**: Vejrudsigt
- **FINANCE**: Finans
- **CHILDREN**: Børneudsendelse
- **SOCIAL**: Samfundsdebat
- **RELIGION**: Religion
- **PHONE IN**: Telefonprogrammer
- **TRAVEL**: Rejser og ferie
- **LEISURE**: Fritid
- **JAZZ**: Jazz
- **COUNTRY**: Country musik
- **NATION N**: Lokal musik
- **OLDIES**: Pop før
- **FOLK M**: Folkemusik
- **DOCUMENT**: Dokumentar
- **TEST**: Test af alarmsystem
- **ALARM!**: Alarmmelding

Sådan søger du en bestemt programtype:

1. Tryk **RDS PTY** . Beskeden **PTY FLASHING** (Vælg programtype) vises i display.
2. Efter tre sekunder, vises den sidste valgte programtype. Hvis du ønsker at søge denne programtype, tryk **RDS PTY** igen inden seks sekunder. Tuneren indleder søgning efter stationer med tilstrækkelig signalstyrke og den ønskede programtype.
3. For at søge en anden PTY, tryk **Preset Op/Ned** mens den senest valgte PTY stadig vises for at gennemse listen over tilgængelige programtyper. Tuneren gennemløber listen over programtyper. Hvis du blot søger næste station med RDS, vælg **RDS ONLY** som programtype.
4. Når programtypen er valgt, tryk **Tune Op/ned** inden seks sekunder. Tuneren indleder søgning efter næste station med den ønskede programtype og tilstrækkelig signalstyrke til acceptabel lyd kvalitet. Tryk **RDS PTY** to gange for at søge en anden station med samme programtype. Når en station er indstillet, standser søgningen og display viser stationens navn. Når en station er fundet, standses søgningen, **RDS** blinker i **infodisplayet** og displayet viser stationens navn eller anden info.
5. Når **PTY** blinker i displayet, gennem søger tuneren FM båndet for at finde næste station med den ønskede programtype og tilstrækkelig signalstyrke. Hvis en sådan station ikke findes, vises **NONE** i display og tuneren vender tilbage til den sidste FM station man lyttede til før søgningen.
For at afbryde PTY søgning, tryk **RDS PTY** igen.

NOTE: Mange stationer sender ikke en bestemt programtype. Displayet viser **NONE**, når en sådan station er indstillet og PTY er aktiveret.

Båndoptagelse

Ved normal brug, sendes den kilde som man ser/hører også til **Tape Monitor Rec Out** og **Video 1 Record Out** udgangene. Derfor kan du optage den aktuelle kilde, blot ved at sætte apparatet tilsluttet **Tape Monitor Rec Out** eller **Video 1** til at optage. Desuden kan en kilde tilsluttet **Video 1 In** optages af et apparat tilsluttet **Tape Mon** .

Hvis en lydoptager med medhørsfunktion benyttes, kan man kontrollytte indspilningen mens man optager ved tryk på **Tape Monitor Input** . **TAPE M. indikatoren** lyser i **Hoveddisplay** som påmindelse om at man lytter til overspilningen, ikke til kilden.

VIGTIGT: Kopiering af optagelser med copy-right-restriktioner kan være ulovlig.

Mens **Tape Monitor** er valgt, sendes signalet fra den sidst valgte kilde stadig til **Record Outputs** . Tryk **Tape Monitor Input Selector** igen for at lytte direkte til kilden. Bas/diskant tonekontroller og balance-knappen påvirker ikke optagelser, kun signalet til højtalerne og til Pre Out.

Backup ved Strømsvigt

Stationer i hukommelsen huskes, selv om apparatet ikke tilføres strøm grundet slukning ved kontakt, strømafbrydelse, m.m.

Mikroprocessor Reset

Hvis det mod forventning skulle ske at din HK 3490/HK 3390 opfører sig unormalt, kan problemet ligge i hukommelsen eller mikroprocessoren.

For at løse problemet, trækkes stikket ud ved kontakten og der ventes mindst tre minutter. Efter pausen, tilsluttes lysnetledningen igen og receiverens funktion kontrolleres. Hvis der stadig er fejl, kan system reset måske klare problemet. For reset slukkes receiveren enten ved at sætte Hovedafbryderen til OFF, eller ved at fjerne forbindelsen til lysnettet.

Dernæst, holdes **MUTE** og **Preset Scan** nede samtidig KUN på fronten. Når receiveren tænder og Infodisplay viser RESET, slippes begge taster. Receiveren går i standby.





Når det er gjort, skal stationer i hukommelsen programmeres igen.

Hvis der stadig er problemer, kan det skyldes elektrostatisk afladning eller lysnetsforstyrrelser som har skadet hukommelsen eller mikroprocessoren. Hvis reset ikke løser problemet, kontakt din Harman Kardon forhandler.

Betjening

Betjening af (kun HK 3490)

Når Harman Kardon  (købes separat) er tilsluttet og kompatibel iPod er monteret i , tryk **The Bridge DMP**  indtil "THE BRIDGE" vises i displayet. iPod er nu valgt som kilde for afspilning af lydfilet gennem dit højkvalitets musikanlæg. Tryk på  aktive-rer også fjernbetjeningens iPod kontrolkoder.



Med The Bridge korrekt tilsluttet og kompatibel iPod korrekt installeret, viser **displayet DMP / CONNECTED**. Når beskeden vises, bruges fjernbetjeningen til at styre iPod. Se funktionslisten på næste side for oversigt over taster som er programmeret til iPod styring. Kort sagt, kan **Preset Down/UP** , **Play** og **piltaster**  og **OK**  bruges på lignende måde som de tilsvarende iPod taster. Mere information om betjening af iPod via , og en Harman Kardon fjernbetjening leveres sammen med .

NB:

Play og Pause funktioner er ikke tilgængelige med mindre der er valgt indhold til afspilning ved navigering i menusystemet.

Mens der afspilles, ruller sangtitel, kunstnernavn og albumtitel i øverste linie i **Display 25**, hvis informationerne er tilgængelige. Nederste linie viser nummerets forløbne tid til venstre, Play symbol og resterende tid til højre.

Mens iPod i The Bridge spiller, kan du bruge iPods display for information eller skifte til receiverens display. For at skifte til receiverens display, holdes Menu  nede indtil iPod viser stort flueben og ordene "harman kardon" i displayet. Nu viser receiveren sangtitel, o.s.v. som beskrevet tidligere.

Du har nu adgang til iPod menusystemet ved at holde Menu  nede indtil MENU vises i receiverens display. Du kan nu navigere i MUSIC menustrukturen præcist som du gør direkte på din iPod. Men hvis du vælger en anden menu, f.eks. SETTINGS, skifter displayet tilbage til iPod. Når de ønskede ændringer er lavet i Settings eller andre menuer, kan du skifte tilbage til receiverens display ved igen at holde Menu  nede på fjernbetjeningen. Hvis MENU funktion vises i receiverens display, men du ikke skal bruge menu, bare vent nogle sekunder indtil MENU visning forsvinder igen.

Betjening

Brug af fjernbetjening

Man kan forestille sig de mange fjernbetjente funktioner opdelt i "sider." Hver tilsluttede kilde har så sin egen side med fjernbetjente funktioner. Derfor har nogle taster forskellige funktioner afhængig af hvilken kilde der sidst er valgt. Man vælger apparatet der skal fjernbetjenes ved tryk på en af **Kildetasterne** , samtidig

skifter HK 3490/HK 3390 til den valgte kilde. Man behøver ikke at trykke en **Kildetast**  for hver eneste funktion, kun når man ønsker at styre et andet apparat.

Video 1, Video 2, Video 3, Tape Monitor/CDR og CD siderne er forprogrammeret til styring af kompatible Harman Kardon produkter.

Video 1 kontrollerer Harman Kardon DMC-afspillere, Video 2 og 3 kontrollerer Harman Kardon DVD-afspillere, Tape Monitor kontrollerer Harman Kardon CDR-afspillere/optagere, CD kontrollerer Harman Kardon CD-afspillere. Se tabellen for fabriksindstillingerne for disse kilder.

FJERNBETJENTE FUNKTIONER

Tastens navn	Phone	Harman Kardon DMC	Harman Kardon DVD	VID 3/VID Front	TAPE MON	CD	AM	FM	HK 3490 only
Power ON	System Power On	System Power On DMC Power On	System Power On DVD Power On	System Power On	System Power On CDR Power On	System Power On CD Power On	System Power On	System Power On	System Power On
Power OFF	System Power Off	System Power Off DMC Power Off	System Power Off DVD Power Off	System Power Off	System Power Off CDR Power Off	System Power Off CD Power Off	System Power Off	System Power Off	System Power Off
Speakers 1	Speaker 1	Speaker 1	Speaker 1	Speaker 1	Speaker 1	Speaker 1	Speaker 1	Speaker 1	Speaker 1
Speakers 2	Speaker 2	Speaker 2	Speaker 2	Speaker 2	Speaker 2	Speaker 2	Speaker 2	Speaker 2	Speaker 2
Phono	Phono	Phono	Phono	Phono	Phono	Phono	Phono	Phono	Phono
CD	CD CD Power On	CD CD Power On	CD CD Power On	CD CD Power On	CD CD Power On	CD CD Power On	CD CD Power On	CD CD Power On	CD CD Power On
VID 1	VID 1 DMC Power On	VID 1 DMC Power On	VID 1 DMC Power On	VID 1 DMC Power On	VID 1 DMC Power On	VID 1 DMC Power On	VID 1 DMC Power On	VID 1 DMC Power On	VID 1 DMC Power On
VID 2	VID 2 DVD Power On	VID 2 DVD Power On	VID 2 DVD Power On	VID 2 DVD Power On	VID 2 DVD Power On	VID 2 DVD Power On	VID 2 DVD Power On	VID 2 DVD Power On	VID 2 DVD Power On
VID 3	VID 3/VID Front	VID 3/VID Front	VID 3/VID Front	VID 3/VID Front	VID 3/VID Front	VID 3/VID Front	VID 3/VID Front	VID 3/VID Front	VID 3/VID Front
FM	FM	FM	FM	FM	FM	FM	FM	FM	FM
AM	AM	AM	AM	AM	AM	AM	AM	AM	AM
Tape Mon.	Tape Mon/CDR CDR Power On	Tape Mon/CDR CDR Power On	Tape Mon/CDR CDR Power On	Tape Mon/CDR CDR Power On	Tape Mon/CDR CDR Power On	Tape Mon/CDR CDR Power On	Tape Mon/CDR CDR Power On	Tape Mon/CDR CDR Power On	Tape Mon/CDR CDR Power On
The Bridge (kun 3490)	The Bridge	The Bridge	The Bridge	The Bridge	The Bridge	The Bridge	The Bridge	The Bridge	The Bridge
FM Mode		DMC Status	DVD Status		CDR Time			FM Mode	FM Mode
DSP Mode (kun 3490)	Surround	Surround	Surround	Surround	Surround	Surround		Surround	Surround
Auto Preset		DMC tekst	DVD tekst	DVD tekst	CDR Finalize	CD Program Check	Auto Preset	Auto Preset	
1		1	1	1	1	CD 1	1	1	
2		2	2	2	2	CD 2	2	2	
3		3	3	3	3	CD 3	3	3	
4		4	4	4	4	CD 4	4	4	
5		5	5	5	5	CD 5	5	5	
6		6	6	6	6	CD 6	6	6	
7		7	7	7	7	CD 7	7	7	
8		8	8	8	8	CD 8	8	8	
9		9	9	9	9	CD 9	9	9	
Direct		DMC Info	DVD Info	DVD Kapitel	CDR Track Direct	CD	Direkte frekvensvalg	Direkte frekvensvalg	
0		0	0	0	0	CD 0	0	0	
Clear		DMC Clear	DVD Clear	DVD Clear	CDR Clear	CD Clear	Clear	Clear	
Memory		DMC Return	DVD Play Mode	DVD Return	CDR Program	CD Repeat	Memory/Store	Memory/Store	
Op-pil	Op-pil	DMC Op (Navigation)	DVD Op (Navigation)	DVD OSD Op	CDP Select	CD Folder +	Preset Tuning ->	Preset Tuning ->	Op-pil
Menu	Menu	DMC Setup	DVD Setup	DVD Menu		CD Time			Menu
Venstre pil	Venstre pil	DMC Venstre (Navigation)	DVD Venstre (Navigation)	DVD OSD Venstre	CDR Volume Ned	CD 10 -			Venstre pil
Enter	Enter	DMC Enter	DVD Enter	DVD Enter	CDR Random Play	CD Play/Pause			Enter
Højre pil	Højre pil	DMC Højre (Navigation)	DVD Højre (Navigation)	DVD OSD Højre	CDR Skru op	CD 10 +			Højre pil
Preset Scan		DMC Title	DVD Title	DVD Intro Scan	CDR Intro Scan	CD Random	Preset Scan	Preset Scan	
Ned-pil	Ned-pil	DMC Ned (Navigation)	DVD Ned (Navigation)	DVD OSD Ned	CDR Select	CD Folder -	Preset Tuning <-	Preset Tuning <-	Ned-pil
Disc Menu		DMC disc Menu	DVD disc Menu	DVD disc Menu		CD Info			
Skrup op	Skrup op	Skrup op	Skrup op	Skrup op	Skrup op	Skrup op	Skrup op	Skrup op	Skrup op
Mute	Audio Mute	Audio Mute	Audio Mute	Audio Mute	Audio Mute	Audio Mute	Audio Mute	Audio Mute	Audio Mute
Tuning Op >>		DMC Zoom	DVD Zoom	DVD Side +	CDR Disc Næste +	=====	Tuning Op	Tuning Op	
Volume Ned	Volume Ned	Volume Ned	Volume Ned	Volume Ned	Volume Ned	Volume Ned	Volume Ned	Volume Ned	Volume Ned
Tuning Ned <<		DMC Audio	DVD Audio	DVD Side -	CDR Disc Næste -	=====	Tuning Ned	Tuning Ned	
Preset Ned <<<	Forrige <<	DMC Forrige	DVD Forrige	DVD Næste Back	CDR Næste <<	CD Previous	Preset Tuning <<	Preset Tuning <<	Forrige <<
Pause II	Pause	DMC Pause	DVD Pause	DVD Pause	CDR Pause	CD Play/Pause			Pause
Preset Op >>I	Næste >>	DMC Næste	DVD Næste	DVD Næste Frem	CDR Næste >>	CD Next	Preset Tuning >>	Preset Tuning >>	Næste >>
Søg Tilbage <<		DMC Søg langsomt <<	DVD Søg langsomt <<	DVD Søg <<	CDR Søg <<	CD Søg -			
Play	Play	DMC Play	DVD Play	DVD Play	CDR Play	CD Play/Pause			Play
Søg Frem >>		DMC Søg langsomt >>	DVD Søg langsomt >>	DVD Søg >>	CDR Søg >>	CD Søg +			
Rec		DMC Record	DVD Video Off		CDR Record				
Stop		DMC Stop	DVD Stop	DVD Stop	CDR Stop	CD Stop			
Lysdæmper	Lysdæmper	DMC Lysdæmper	DVD Lysdæmper	Lysdæmper	Lysdæmper	CD Display	Lysdæmper	Lysdæmper	Lysdæmper
RDS Display		DMC Video Mode	DVD Video Oplesning			CD Program		RDS Display	
RDS PTY		DMC Source				CD Check		RDS PTY	
Sleep	Sleep Timer	Sleep Timer	Sleep Timer	Sleep Timer	Sleep Timer	Sleep Timer	Sleep Timer	Sleep Timer	Sleep Timer

Fejlsøgning

HK 3490/HK 3390 er konstrueret til vedvarende fejlfri funktion. Eventuelle problemer skyldes typisk betjeningsfejl. Hvis der opstår et problem, prøv disse løsningsmuligheder inden du kontakter din Harman Kardon forhandler.

Problem	Løsning
Intet lys når Power 2 trykkes	HK 3490/HK 3390 skal være tilsluttet tændt lysnetstik.
Ingen lyd	Mute må ikke være valgt. En lydkilde der spiller skal være valgt. Volumen skal være skruet op. Et eller to højttalerpar skal være valgt med Speaker Selector 6 7 UV .
Ingen lyd fra en eller begge kanaler	Kabler skal være uskadt og korrekt tilsluttet.
Støjfyldt, forvrænget radiolyd eller "Stereo" lyser ikke eller Tuner forvrænger eller støjer.	Antenne skal være tilsluttet og placeret korrekt og sigte mod senderen og være god nok til at opfange den ønskede station.
Lejlighedsvis eller konstant brum/sus fra tuner	HK 3490/HK 3390 skal flyttes væk fra neonrør, TV, motorer og andre el-apparater.
Fjernbetjeningen virker ikke som den skal.	Batterier kontrolleres og udskiftes, om nødvendigt. Den korrekte kilde skal være valgt med Kildetasterne C . Remoteføleren skal have frit udsyn og sigte direkte mod HK 3490/HK 3390 med en vinkel på højst 30 grader. Fluorescerende lamper i nærheden kan forstyrre det infrarøde signal.
Lyden fra kassette eller CD er forvrænget.	Kassette eller CD må ikke være tilsluttet gramfonindgang. (Phono indgang må kun bruges til LP-pladespiller.)
Forvrængning fra LP-pladespiller	Pladespiller må KUN tilsluttes Phono Input C , ALDRIG andre indgange.
Intet billede.	Videokildens videoudgang skal være korrekt tilsluttet. Kilden skal være tændt. Den korrekte videoindgang på HK 3490/HK 3390 skal være valgt. Video Monitor Output 2 skal være tilsluttet TV'et. TV skal være tændt. Den korrekte indgang på TV skal være valgt.

Tekniske data

Forstærkerdel

Stereo	
Vedvarende udgangseffekt (FTC)	
HK 3490: 120 Watt, 20 Hz - 20 kHz,	
<0,07% harm. forvr. Begge kanaler samtidig i 8 Ohm	
HK 3390: 80 Watt per kanal, 20 Hz - 20 kHz v.	
<0,07% harm. forvr., begge kanaler samtidig i 8 Ohm	
Indgangsfølsomhed/Impedans	
Linieindgang	200 mV/47 kW
Signal/Støj forhold (IHF-A)	95 dB
Frekvensgang	
1W (+0/-3 dB)	10 Hz - 110 kHz
Strømformåen, spids (HCC)	HK 3490: ±45 Ampere
	HK 3390: ±42 Ampere
Transient intermodulations forvrængning:	Umåleligt lav
Stigetid:	16µsek
Slew Rate	40V/µsek

FM Tuner

Frekvensgang	87,5 - 108 MHz
Følsomhed, Mono/Stereo, IHF	1,3 µV/13,2 dBf
Signal/Støj forhold,	Mono/Stereo: 73/72 dBA (DIN)
Harmonisk forvrængning,	Mono/Stereo: 0,2/0,3%
Kanaladskillelse, 1 kHz	40 dB
Selektivitet,	±400 Hz 60 dB
Image undertrykkelse	>80 dB
IF Rejection	>100 dB

AM Tunerdel

Frekvensgang	522 - 1620 kHz
Signal/Støj forhold	>40 dB
Følsomhed (ekstern antenne)	500 µV/m
Harmonisk forvrængning,	1 kHz, 50% Mod. 0,8%
Europa	±9 kHz

Videodel

TV System	NTSC/PAL/SECAM
Signalformat	komposit
Indgangsspænding	1Vp-p
Indgangsimpedans	75 ohm, ubalanceret
Sync Polaritet	Negativ
Udgangsspænding	1Vp-p
Udgangsimpedans	75 ohm, ubalanceret
Video Frekvensgang	10Hz – 10MHz

Generelle Data

Strømforsyning	AC 230V/50 Hz
Strømforbrug	HK 3490: 3 Watt uden signal, 310W max. (begge kanaler i brug) HK 3390: 3W standby, 230W max.(begge kanaler i brug)

Mål

Bredde	440 mm
Højde	165 mm
Dybde	382 mm
Vægt	HK 3490: 10,4 kg HK 3490: 9,5 kg

Dybdemål medregner alle taster, bøsninger og antenner.

Højdemål medregner fødder og chassis.

Ret til ændringer forbeholdes.

Harman Kardon og Power for the Digital Revolution er registrerede varemærker som tilhører Harman International Industries, Incorporated.

harman/kardon

H A Harman International Company
250 Crossways Park Drive, Woodbury, New York 11797
www.harmankardon.com
Harman Consumer International:
2, Route de Tours, 72500 Château-du-Loir, France
© 2008 Harman Kardon, Incorporated
Part CQX1A1329Z